

studio XPS™

PANDUAN PEMASANGAN

DELL™
YOURS IS HERE

studio xps™

PANDUAN PEMASANGAN

Model PP35L

Catatan, Perhatian, dan Peringatan



CATATAN: CATATAN menunjukkan informasi penting yang membantu Anda mengoptimalkan penggunaan komputer Anda.



PERHATIAN: PERHATIAN menunjukkan kerusakan potensial pada perangkat keras atau kehilangan data yang mungkin terjadi dan memberitahukan Anda cara menghindari masalah tersebut.



PERINGATAN: PERINGATAN menunjukkan potensi terjadinya kerusakan properti, cedera pada seseorang, atau kematian.

Informasi di dalam dokumen ini dapat diubah tanpa pemberitahuan sebelumnya.

© 2010 Dell Inc. Hak cipta dilindungi undang-undang.

Dilarang keras memperbanyak material ini dalam cara apa pun tanpa izin tertulis Dell Inc.

Merek dagang yang digunakan dalam teks ini: *Dell*, logo *DELL*, *Studio XPS*, *Solution Station*, dan *DellConnect* merupakan merek dagang dari Dell Inc.; *Intel* merupakan merek dagang terdaftar dan *Core* merupakan merek dagang dari Intel Corporation di AS dan negara lain; *Microsoft*, *Windows*, *Windows Vista*, dan logo tombol start *Windows Vista* merupakan merek dagang atau merek dagang terdaftar dari Microsoft Corporation di Amerika Serikat dan/atau negara lain; *Blu-ray Disc* merupakan merek dagang dari Blu-ray Disc Association; *Bluetooth* merupakan merek dagang terdaftar yang dimiliki oleh Bluetooth SIG, Inc. dan digunakan oleh Dell dengan lisensi.

Merek dagang lain dan nama dagang yang mungkin digunakan dalam dokumen ini mengacu ke entitas yang mengaku memiliki merek dan nama produk mereka. Dell Inc. tidak mengklaim kepemilikan dari merek dagang dan nama dagang selain miliknya sendiri.

Daftar Isi

Memasang Laptop Studio XPS Anda	5	Fitur Sisi Kanan	18
Sebelum Memasang Komputer Anda	5	Fitur Sisi Kiri	22
Menyambungkan Adaptor AC	6	Fitur Display	24
Menyambungkan Kabel Jaringan (Opsional)	6	Kontrol Daya, Media, dan Nirkabel	25
Menyalakan Komputer Anda	7	Fitur Dasar Komputer dan Keyboard	26
Menggunakan Tombol Nirkabel	7	Menggunakan Drive Optis	28
Mengatur Microsoft Windows	8	Melepaskan dan Memasang Kembali Baterai	29
Membuat Media Pemulihan Sistem (Disarankan)	8	Fitur Perangkat Lunak	30
Menyambungkan ke Internet (Opsional)	9	Dell Dock	31
Mengatur TV Tuner (Opsional)	13	Pencadangan Online Dell DataSafe (Dell DataSafe Online Backup)	33
Mengatur Koneksi Audio 5.1 (Opsional)	14	Menyelesaikan Masalah	34
Menggunakan Laptop Studio XPS Anda	16	Masalah Jaringan	34
Lampu Status Perangkat	16	Masalah Daya	35
		Masalah Memori	37

Daftar Isi

Masalah Penguncian dan Perangkat Lunak	37	DellConnect™	60
Menggunakan Peralatan Pendukung.	40	Layanan Online	60
Pusat Dukungan Dell	40	Layanan Status Pemesanan Otomatis	61
My Dell Downloads	41	Informasi Produk	62
Pesan Sistem	41	Mengembalikan Komponen untuk Reparasi Sesuai Garansi atau untuk Pengembalian Uang	62
Penelusuran Kesalahan Perangkat Keras	44	Sebelum Menghubungi Dell	64
Diagnostik Dell	45	Menghubungi Dell	65
Memulihkan Sistem Pengoperasian Anda.	49	Mencari Informasi Tambahan dan Bantuan.	66
Pemulihan Sistem	50	Spesifikasi Dasar.	69
Pencadangan Lokal Dell DataSafe (Dell DataSafe Local Backup)	51	Lampiran	80
Media Pemulihan Sistem	54	Pemberitahuan Produk Macrovision	80
Pemulihan Profi Pabrik Dell (Dell Factory Image Restore)	55	Indeks	81
Mendapatkan Bantuan	58		
Dukungan Teknis dan Layanan Pelanggan	59		

Memasang Laptop Studio XPS Anda

Bagian ini memberikan informasi tentang cara pemasangan Studio XPS™ 1640/1645/1647 Anda dan penyambungan periferalnya.

Sebelum Memasang Komputer Anda

Saat memilih lokasi untuk komputer Anda, pastikan konektor listrik dapat dijangkau dengan mudah, tersedia ventilasi yang cukup, dan komputer ditempatkan di permukaan yang datar.

Komputer dapat mengalami pemanasan berlebih jika aliran udara di sekeliling komputer terbatas. Untuk mencegah pemanasan berlebih, pastikan ada jarak sekitar 10,2 cm (4 inci) di belakang komputer dan minimum 5,1 cm (2 inci) pada sisi-sisi lainnya. Anda tidak boleh meletakkan komputer di tempat yang tertutup, seperti di dalam lemari atau laci saat komputer dinyalakan.



PERINGATAN: Jangan sampai ada benda yang menyumbat, masuk ke dalam ventilasi udara atau ada debu yang menumpuk dalam ventilasi udara. Jangan simpan komputer Dell™ Anda di lingkungan dengan aliran udara terbatas, seperti tas kerja yang tertutup, atau pada permukaan dari kain, seperti karpet atau permadani, saat komputer masih menyala. Aliran udara yang terbatas dapat merusak komputer, mengurangi performa komputer, atau menimbulkan kebakaran. Komputer mengaktifkan kipas saat komputer menjadi panas. Bunyi kipas merupakan hal yang normal dan tidak berarti adanya masalah dengan kipas atau komputer.



PERHATIAN: Meletakkan atau menumpuk benda-benda berat dan tajam di atas komputer dapat menyebabkan kerusakan permanen pada komputer.

Menyambungkan Adaptor AC

Sambungkan adaptor AC ke komputer dan kemudian masukkan ke outlet listrik atau protektor daya.



⚠ PERINGATAN: Adaptor AC dapat digunakan dengan outlet listrik di seluruh dunia. Namun, konektor daya dan soket ekstensi mungkin berbeda-beda di beberapa negara. Menggunakan kabel yang tidak kompatibel atau menyambungkan kabel ke soket ekstensi atau outlet listrik yang tidak tepat dapat menyebabkan kebakaran atau kerusakan peralatan.

Menyambungkan Kabel Jaringan (Opsional)

Jika Anda bermaksud menggunakan koneksi jaringan kabel, pasang kabel jaringan.

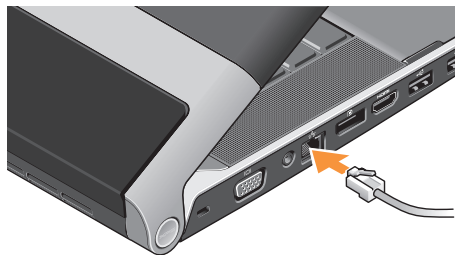

Menyalakan Komputer Anda



Untuk menyalakan Anda, tekan sedikit tombol daya  pada penutup kontrol tengah dan kemudian lepaskan.

Menggunakan Tombol Nirkabel

Untuk mengaktifkan nirkabel saat komputer dinyalakan, tekan singkat simbol nirkabel  pada penutup kontrol tengah dan kemudian lepaskan.



Tombol ini memungkinkan Anda untuk mematikan dengan cepat seluruh radio nirkabel Anda (Bluetooth[®], Wi-Fi, dan WWAN), misalnya, saat Anda diminta untuk menonaktifkan semua radio nirkabel saat berada di pesawat udara. Menekan tombol ini satu kali akan mematikan semua radio Anda. Menekan tombol ini sekali lagi akan mengembalikan radio nirkabel Anda ke statusnya masing-masing sebelum tombol ditekan untuk pertama kalinya.

Mengatur Microsoft Windows

Komputer Anda telah dilengkapi dengan sistem pengoperasian yang Anda pilih saat pembelian. Untuk mengatur Microsoft® Windows® untuk pertama kalinya, ikuti instruksi pada layar. Tahapan ini harus dilakukan dan mungkin membutuhkan waktu beberapa saat hingga selesai. Layar akan menuntun Anda melewati beberapa prosedur, termasuk menerima perjanjian lisensi, mengatur preferensi, dan mengatur koneksi internet.

 **PERHATIAN: Proses pengaturan sistem pengoperasian tidak boleh dihentikan. Jika dihentikan, komputer Anda akan menjadi tidak dapat digunakan dan Anda harus menginstal kembali sistem pengoperasian.**

 **CATATAN:** Untuk performa komputer yang optimal, Anda disarankan mendownload dan menginstal BIOS dan driver terbaru untuk komputer Anda yang tersedia di support.dell.com.

 **CATATAN:** Untuk informasi mengenai sistem pengoperasian dan fitur, lihat situs support.dell.com/MyNewDell.

Membuat Media Pemulihan Sistem (Disarankan)

 **CATATAN:** Anda disarankan untuk membuat media pemulihan sistem segera setelah Anda mengatur Microsoft Windows.

Media pemulihan sistem dapat digunakan untuk memulihkan komputer Anda ke status pengoperasian semula seperti status saat komputer Anda beli, selama melindungi file data (tanpa memerlukan disk *Sistem Pengoperasian*). Anda dapat menggunakan media pemulihan sistem jika perubahan perangkat keras, perangkat lunak, driver, atau pengaturan sistem lainnya menyebabkan kondisi pengoperasian yang tidak diinginkan pada komputer Anda.

Anda akan memerlukan butir berikut untuk membuat media pemulihan sistem:

- Pencadangan Lokal Dell DataSafe (Dell DataSafe Local Backup)
- USB key dengan kapasitas minimum 8 GB atau DVD-R/DVD+ R/Blu-ray Disc™

 **CATATAN:** Pencadangan Lokal Dell DataSafe tidak mendukung disk yang dapat ditulis ulang (rewritable disc).

Untuk membuat media pemulihan sistem:

1. Pastikan bahwa adaptor AC telah tersambung (lihat "Menyambungkan Adaptor AC" di halaman 6).
2. Pasang disk atau USB key ke dalam komputer.
3. Klik **Start** (Mulai)  → **Programs** (Program) → **Dell DataSafe Local Backup** (Pencadangan Lokal Dell DataSafe).

4. Klik **Create Recovery Media** (Buat Media Pemulihan).

5. Ikuti instruksi pada layar.

 **CATATAN:** Untuk informasi mengenai prosedur menggunakan media pemulihan sistem, lihat "Media Pemulihan Sistem" di halaman 54.

Menyambungkan ke Internet (Opsional)

Untuk tersambung ke internet, Anda membutuhkan modem eksternal atau koneksi jaringan dan Penyedia Layanan Internet (ISP).

Jika modem USB eksternal atau adaptor WLAN tidak menjadi bagian dari pesanan awal Anda, Anda dapat membeli komponen ini pada www.dell.com.

Mengatur Koneksi Kabel

- Jika Anda menggunakan koneksi dial-up, sambungkan jalur telepon ke modem USB eksternal opsional dan ke soket telepon sebelum Anda mengatur koneksi internet.
- Jika Anda menggunakan DSL atau koneksi modem satelit/kabel, hubungi ISP atau layanan telepon selular Anda untuk instruksi pemasangan.

Untuk menyelesaikan pengaturan koneksi internet kabel Anda, ikuti instruksi di bagian "Mengatur Koneksi Internet Anda" pada halaman 11.

Mengatur Koneksi Nirkabel

 **CATATAN:** Untuk mengatur perute nirkabel Anda, lihat dokumentasi yang dikirimkan bersama dengan perute Anda.

Sebelum Anda dapat menggunakan koneksi internet nirkabel, Anda harus menyambungkan perute nirkabel Anda.

Untuk mengatur koneksi Anda ke perute nirkabel:

Windows[®] 7

1. Pastikan nirkabel telah diaktifkan di komputer Anda (lihat "Menggunakan Tombol Nirkabel" pada halaman 7).
2. Simpan dan tutup semua file yang terbuka, dan tutup semua program.
3. Klik **Start** (Mulai)  → **Control Panel** (Panel Kontrol).
4. Pada kotak pencarian, ketik *network*, kemudian klik **Network and Sharing Center** (Pusat Jaringan dan Bagi-Pakai) → **Connect to a network** (Sambung ke jaringan).
5. Ikuti instruksi pada layar untuk menyelesaikan pengaturan.

Windows Vista[®]

1. Pastikan nirkabel telah diaktifkan di komputer Anda (lihat "Menggunakan Tombol Nirkabel" pada halaman 7).
2. Simpan dan tutup semua file yang terbuka, dan tutup semua program.
3. Klik **Start** (Mulai)  → **Connect To** (Sambung ke).
4. Ikuti instruksi pada layar untuk menyelesaikan pengaturan.

Mengatur Koneksi Internet Anda

ISP dan penawaran ISP berbeda-beda di setiap negara. Hubungi ISP Anda untuk penawaran yang tersedia di negara Anda.



Jika Anda tidak dapat terkoneksi ke internet, namun sebelumnya berhasil melakukan koneksi, ISP mungkin sedang bermasalah. Hubungi ISP Anda untuk memeriksa status layanan, atau coba lakukan koneksi lagi nanti.

Siapkan informasi ISP Anda. Jika Anda tidak memiliki ISP, panduan **Connect to the Internet** (Sambung ke Internet) dapat membantu Anda mendapatkan sebuah ISP.



Memasang Laptop Studio XPS Anda

Untuk mengatur koneksi Internet Anda:

Windows 7

1. Simpan dan tutup semua file yang terbuka, dan tutup semua program.
 2. Klik **Start** (Mulai)  → **Control Panel** (Panel Kontrol).
 3. Pada kotak pencarian, ketik *network*, kemudian klik **Network and Sharing Center** (Pusat Jaringan dan Bagi-Pakai) → **Set up a new connection or network** (Atur koneksi atau jaringan baru) → **Connect to the Internet** (Sambung ke Internet).
Jendela **Connect to the Internet** (Sambung ke Internet) akan muncul.
-  **CATATAN:** Jika Anda tidak mengetahui tipe koneksi mana yang harus dipilih, klik **Help me choose** (Bantu saya untuk memilih) atau hubungi ISP Anda.
4. Ikuti instruksi pada layar dan gunakan informasi pengaturan yang disediakan oleh ISP Anda untuk menyelesaikan pengaturan.

Windows Vista

1. Simpan dan tutup semua file yang terbuka, dan tutup semua program.
 2. Klik **Start** (Mulai)  → **Control Panel** (Panel Kontrol).
 3. Pada kotak pencarian, ketik *network*, kemudian klik **Network and Sharing Center** (Pusat Jaringan dan Bagi-Pakai) → **Set up a connection or network** (Atur koneksi atau jaringan) → **Connect to the Internet** (Sambung ke Internet).
Jendela **Connect to the Internet** (Sambung ke Internet) akan muncul.
-  **CATATAN:** Jika Anda tidak mengetahui tipe koneksi mana yang harus dipilih, klik **Help me choose** (Bantu saya untuk memilih) atau hubungi ISP Anda.
4. Ikuti instruksi pada layar dan gunakan informasi pengaturan yang disediakan oleh ISP Anda untuk menyelesaikan pengaturan.

Mengatur TV Tuner (Opsional)

 **CATATAN:** Ketersediaan TV tuner mungkin berbeda-beda di setiap negara.

Anda dapat mengatur TV Tuner melalui Pusat Media.

Saat mengatur TV Tuner untuk pertama kalinya:

Ikuti prosedur ini jika Anda menjalankan Pusat Media untuk pertama kalinya.

Klik dua kali ikon Pusat Media ISP pada desktop

- Pilih **Express setup** (Pengaturan cepat),
 - Masuk ke **Main Menu** (Menu Utama)→ **Tasks** (Tugas)→ **Settings** (Pengaturan)→ **TV**→ **Set up TV Signal** (Atur Sinyal TV)→ **Confirm Your Region** (Konfirmasi Wilayah Anda) dan ikuti instruksi yang diberikan.
 - Masuk ke **Main Menu** (Menu Utama)→ **TV + Movies** (TV + Film)→ **Set up TV** (Atur TV)→ **Confirm Your Region** (Konfirmasi Wilayah Anda) dan ikuti instruksi yang diberikan.

- Pilih **Custom setup** (Pengaturan spesifik),
 - Ikuti instruksi yang diberikan.
 - Pada layar **Optional Setup** (Pengaturan Opsional), pilih **Configure tuners, TV signal, and Guide** (Konfigurasi tuner, sinyal TV, dan Panduan).
 - Klik **Next** (Berikutnya) dan konfirmasi wilayah Anda.

Untuk mengatur ulang TV Tuner, jika diperlukan:

Ikuti prosedur ini jika Anda pernah menjalankan Pusat Media sebelumnya.

1. Klik dua kali ikon Pusat Media pada desktop.
2. Masuk ke **Main Menu** (Menu Utama)→ **Tasks** (Tugas)→ **Settings** (Pengaturan)→ **TV**→ **Set up TV Signal** (Atur Sinyal TV)→ **Confirm Your Region** (Konfirmasi Wilayah Anda).

Mengatur Koneksi Audio 5.1 (Opsional)

Untuk mengatur koneksi audio 5.1:

Klik **Start** (Mulai)  → **Control Panel** (Panel Kontrol) → **Additional Options** (Opsi Tambahan). Jalankan **IDT Audio Control Panel** (Panel Kontrol Audio IDT). Pada tab **Jacks** terdapat tiga ikon konektor. Ikuti instruksi untuk menyelesaikan pengaturan.

1. Klik ikon mikrofon, pilih **Device: Rear Speakers** (Perangkat: Speaker Belakang), dan pasang kabel speaker belakang ke konektor audio input/mikrofon.
2. Klik ikon headphone tengah, pilih **Device: Center/LFE Speaker** (Perangkat: Speaker Tengah/LFE), dan pasang kabel speaker tengah/woofer ke konektor audio tengah output/headphone.
3. Klik ikon headphone kanan, pilih **Device: Front Speaker** (Perangkat: Speaker Depan), dan pasang kabel speaker depan ke konektor audio kanan output/headphone.

Menggunakan Laptop Studio XPS Anda

Komputer Anda memiliki beberapa indikator, tombol, dan fitur-fitur yang menyediakan informasi seketika dan akses cepat yang menghemat waktu untuk tugas-tugas umum.

Lampu Status Perangkat

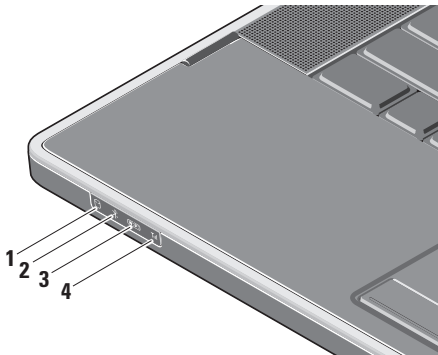

- 1  **Lampu aktivitas hard drive** – Menyala saat komputer membaca atau menulis data. Lampu yang berkedip-kedip menunjukkan adanya aktivitas hard drive.

 **PERHATIAN:** Untuk mencegah hilangnya data, jangan pernah mematikan komputer saat lampu aktivitas hard drive berkedip-kedip.

- 2  **Lampu status Bluetooth® (opsional)** – Menyala saat nirkabel Bluetooth diaktifkan.

Untuk mengaktifkan nirkabel saat komputer dinyalakan, tekan singkat simbol nirkabel  pada penutup kontrol tengah dan kemudian lepaskan.

 **CATATAN:** Teknologi nirkabel Bluetooth merupakan fitur opsional.

Untuk mematikan nirkabel Bluetooth, tekan simbol nirkabel atau klik kanan ikon Bluetooth di area notifikasi pada desktop Anda, dan klik **Disable Bluetooth Radio** (Nonaktifkan Radio Bluetooth).

- 3  **Lampu status WiFi** – Menyala saat WLAN internal diaktifkan.

Untuk mengaktifkan nirkabel saat komputer dinyalakan, tekan singkat simbol nirkabel  pada penutup kontrol tengah dan kemudian lepaskan.

- 4  **Lampu status WWAN** – Menyala saat WWAN diaktifkan.

Untuk mengaktifkan nirkabel saat komputer dinyalakan, tekan singkat simbol nirkabel  pada penutup kontrol tengah dan kemudian lepaskan.

Fitur Sisi Kanan

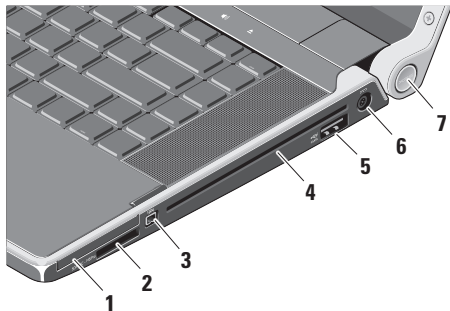

- 1 **EC Slot ExpressCard** – Untuk satu ExpressCard.

CATATAN: Komputer Anda dikirimkan dengan sisipan plastik terpasang dalam slot ExpressCard. Sisipan ini melindungi slot yang belum digunakan dari debu dan partikel lainnya. Simpan sisipan untuk digunakan saat ExpressCard tidak dipasang di dalam slot; sisipan dari komputer lain mungkin tidak cocok untuk komputer Anda.

- 2 **SD/MMC - MS/Pro - xD Pembaca Kartu Media 8-in-1** – Menawarkan cara yang cepat dan nyaman untuk menampilkan dan berbagi foto digital, musik, video, dan dokumen yang disimpan dalam kartu memori digital berikut:

- Kartu memori Secure Digital (SD)
- Kartu Secure Digital High Capacity (SDHC)
- Kartu Secure Digital Input/Output (SDIO)
- Kartu Multi Media (MMC)
- Memory Stick
- Memory Stick PRO
- Kartu xD-Picture (tipe - M dan tipe - H)
- Hi Density-SD

 **CATATAN:** Komputer Anda dikirimkan dengan sisipan plastik terpasang dalam slot kartu media. Sisipan ini melindungi slot yang belum digunakan dari debu dan partikel lainnya. Simpan sisipan untuk digunakan saat kartu media tidak dipasang di dalam slot. Sisipan dari komputer lain mungkin tidak cocok untuk komputer Anda.

3 Konektor IEEE 1394 –

Menyambungkan ke perangkat multimedia serial kecepatan tinggi, seperti kamera video digital.

- ### 4 **Drive Optis** – Hanya untuk memutar atau merekam CD dan DVD dengan bentuk dan ukuran standar (12 cm). Pastikan sisi dengan cetakan atau tulisan mengarah ke atas saat memasukkan disk.

 **CATATAN:** Jangan gunakan disk berukuran atau berbentuk lain (termasuk mini-CD dan mini-DVD) karena Anda dapat merusak drive.

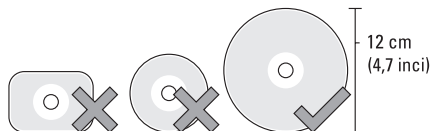

- 5  **Konektor kombo eSATA/USB dengan USB PowerShare** – Menyambungkan ke perangkat penyimpanan kompatibel eSATA (seperti drive hard disk atau drive optis eksternal) atau perangkat USB (seperti mouse, keyboard, printer, drive eksternal, atau pemutar MP3).

Konektor ini juga dapat digunakan untuk mengisi perangkat USB saat komputer diaktifkan/dinonaktifkan atau pada kondisi "sleep". Fungsi ini mungkin tidak berfungsi dengan perangkat USB eksternal tertentu saat komputer dinonaktifkan atau pada kondisi "sleep", bahkan jika perangkat sesuai dengan spesifikasi USB. Pada kasus seperti ini, nyalakan komputer untuk mengisi daya perangkat.

 **CATATAN:** Jika komputer dinonaktifkan atau berpindah ke kondisi "sleep" saat perangkat USB sedang diisi, lepaskan perangkat USB dan pasang kembali untuk melanjutkan pengisian perangkat.

 **CATATAN:** USB PowerShare akan dimatikan secara otomatis jika total muatan baterai hanya tersisa 10%.

- 6  **Konektor adaptor AC** – Menyambungkan ke adaptor AC yang memberi daya komputer dan mengisi baterai.

7 Lampu daya – Menyala saat komputer dinyalakan. Penyalaan lampu yang berbeda menunjukkan kondisi berikut:

Dengan Daya Baterai:

- Putih solid - komputer dioperasikan dengan daya baterai
- Kuning solid - baterai lemah
- Berkedip-kedip kuning - baterai sangat lemah
- Berkedip-kedip putih - komputer dalam kondisi "sleep"

Dengan Adaptor AC:

- Putih solid - komputer dioperasikan dan baterai diisi
- Berkedip-kedip putih - komputer dalam kondisi standby

Fitur Sisi Kiri

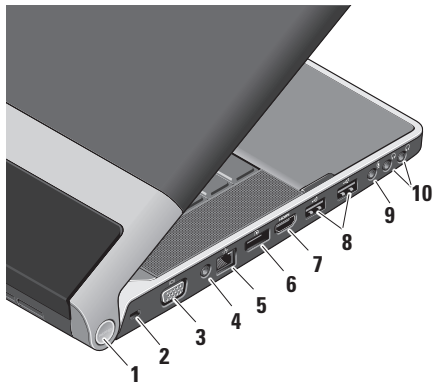

1 Lampu daya – Menyala saat komputer dinyalakan. Penyalaan lampu yang berbeda menunjukkan kondisi berikut:

Dengan Daya Baterai:









- Putih solid - komputer dioperasikan dengan daya baterai
- Kuning solid - baterai lemah
- Berkedip-kedip kuning - baterai sangat lemah
- Berkedip-kedip putih - komputer dalam kondisi "sleep"

Dengan Adaptor AC:

- Putih solid - komputer dioperasikan dan baterai diisi
- Berkedip-kedip putih - komputer dalam kondisi standby

2 Slot kabel sekuriti – Untuk memasang perangkat antipencurian yang dijual di pasaran ke komputer.

CATATAN: Sebelum Anda membeli perangkat antipencurian, pastikan perangkat dapat digunakan dengan slot kabel sekuriti pada komputer Anda.

- 3  **Konektor VGA** – Menyambungkan ke monitor atau proyektor.
- 4 **Konektor antena input (pada model-model yang didukung)** – Menyambungkan ke antena eksternal melalui konektor MCX untuk menampilkan program menggunakan kartu TV Tuner (opsional). Untuk detail lebih lanjut tentang pengaturan kartu TV Tuner, lihat "Mengatur TV Tuner (Opsional)" pada halaman 13.
- 5  **Konektor jaringan** – Jika Anda menggunakan sinyal jaringan kabel, konektor ini akan menyambungkan komputer Anda ke jaringan atau perangkat broadband.
- 6  **Konektor DisplayPort** – Konektor standar interface digital yang mendukung monitor dan proyektor DisplayPort eksternal.
- 7  **Konektor HDMI** – Menyambungkan ke TV untuk sinyal video dan audio 5.1.
 **CATATAN:** Jika digunakan dengan monitor, hanya sinyal video yang akan terbaca.
- 8  **Konektor USB (2)** – Menyambungkan ke perangkat USB, seperti mouse, keyboard, printer, drive eksternal, atau pemutar MP3.
- 9  **Konektor Audio Input/Mikrofon** – Menyambungkan ke mikrofon atau menginput sinyal untuk penggunaan dengan program audio.
- 10  **Konektor Audio output/ Headphone (2)** – Menyambungkan satu atau dua pasang headphone, atau mengirimkan audio ke speaker listrik atau sound system. Sinyal audio sama untuk kedua konektor.

Fitur Display

Panel display berisi sebuah kamera dan rangkaian mikrofon digital ganda yang menyertainya.

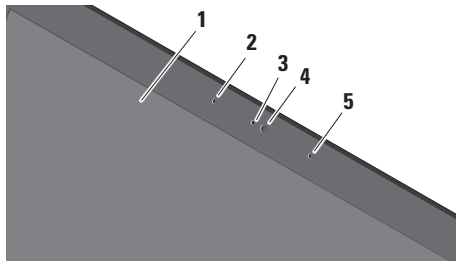

- 1 Display** – Display Anda dapat bervariasi, tergantung pilihan Anda saat membeli komputer. Untuk informasi lebih lanjut tentang display, lihat *Panduan Teknologi Dell*.
- 2 Rangkaian mikrofon digital kiri** – Bersama dengan rangkaian mikrofon digital kanan akan menyediakan suara berkualitas tinggi untuk chatting video dan rekaman suara.

- 3 Lampu aktivitas kamera** – Menyala saat kamera diaktifkan.
- 4 Kamera** – Kamera terintegrasi untuk mengambil video, melakukan konferensi, dan chatting. Kamera mungkin memiliki perangkat lunak pengenalan wajah mutakhir, tergantung pilihan Anda saat membeli komputer.

Pengenalan Wajah FastAccess (Opsional) – Membantu menjaga keamanan komputer Anda. Perangkat lunak pengenalan wajah opsional ini mempelajari dan mengenali wajah Anda setiap kali Anda login ke komputer Anda, meminimalkan kebutuhan untuk login secara manual menggunakan password. Untuk informasi lebih lanjut, klik **Start (Mulai)**  → **Programs (Program)** → **FastAccess**.

- 5 Rangkaian mikrofon digital kanan** – Bersama dengan rangkaian mikrofon digital kiri akan menyediakan suara berkualitas tinggi untuk chatting video dan rekaman suara.

Kontrol Daya, Media, dan Nirkabel

Untuk menggunakan kontrol media, nirkabel dan kontrol daya, tekan sedikit simbol kontrol lalu lepaskan. Simbol kontrol akan menyala selama 2 detik untuk mengonfirmasikan pilihan Anda lalu simbol akan meredup.



Mengaktifkan daya atau aktif dari kondisi "sleep"



Mengaktifkan nirkabel



Memutar trek atau bab (chapter) sebelumnya



Stop



Memutar atau menunda



Memutar trek atau bab (chapter) selanjutnya



Mematikan suara



Menurunkan volume



Meningkatkan volume



Mengeluarkan disk

Fitur Dasar Komputer dan Keyboard

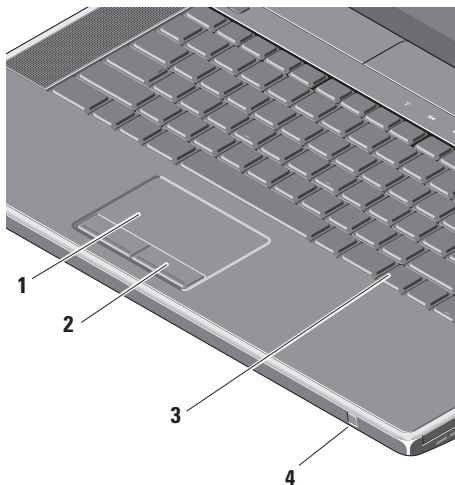

- 1 **Panel sentuh** – Menyediakan fungsi seperti mouse untuk memindahkan kursor, menarik atau memindahkan butir pilihan, dan klik kiri dengan menekan permukaan. Panel sentuh mendukung fungsi penggulir sirkular dan zoom. Untuk mengubah pengaturan penggulir sirkular dan zoom, klik dua kali ikon **panel Sentuh Dell** di area notifikasi pada desktop Anda.

Pada tab **Scrolling**, aktifkan atau nonaktifkan penggulir atau penggulir sirkular, pilih lebar zona gulir dan kecepatan gulir.

Pada tab **Gestures**, aktifkan atau nonaktifkan zoom satu jari (memperbesar (zoom in) dan memperkecil (zoom out) dengan menggerakkan jari ke atas atau ke bawah) atau zoom jepit (memperbesar (zoom in) dan memperkecil (zoom out) dengan melebarkan dua jari atau dengan menyatukan dua jari).

2 Tombol panel sentuh – Menyediakan fungsi klik kiri dan klik kanan seperti pada mouse.

3 Keyboard dengan Lampu Latar – Keyboard dengan lampu latar menyediakan pencahayaan di lingkungan yang gelap dengan menerangi semua simbol pada tombol. Untuk informasi lebih lanjut tentang keyboard, lihat *Panduan Teknologi Dell*.

Pengaturan Keyboard dengan Lampu Latar/Penerangan Panel Sentuh – Tekan <Fn> + tombol panah kanan untuk berpindah antara tiga status penyalaan lampu (dalam urutan yang diberikan).

Tiga status penyalaan lampu adalah:

- a. penerangan penuh keyboard/panel sentuh (pengaturan default)
- b. tanpa penerangan
- c. penerangan setengah keyboard/panel sentuh

4 Consumer IR – Memungkinkan aplikasi perangkat lunak tertentu untuk dikontrol oleh Dell Travel Remote (perangkat opsional yang dapat disimpan di slot ExpressCard saat tidak digunakan).

Menggunakan Drive Optis

△ **PERHATIAN:** Jangan gunakan disk berukuran atau berbentuk lain (termasuk mini-CD dan mini-DVD) karena Anda dapat merusak drive.

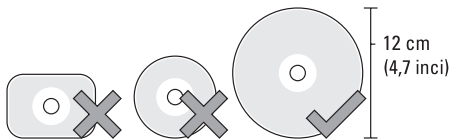

✍ **CATATAN:** Jangan pindahkan komputer saat sedang memutar atau merekam CD dan DVD.

Letakkan disk di bagian tengah slot disk, dengan label mengarah ke atas dan dorong sedikit disk ke dalam slot. Drive akan menarik masuk disk secara otomatis dan mulai membaca kontennya.



Untuk mengeluarkan disk dari drive, sentuh sedikit kontrol pembuka ▲. Kontrol akan berkedip beberapa detik untuk konfirmasi sebelum mengeluarkan disk.

Melepaskan dan Memasang Kembali Baterai

⚠ PERINGATAN: Menggunakan baterai yang tidak kompatibel dapat meningkatkan risiko kebakaran atau ledakan. Komputer ini hanya boleh menggunakan baterai yang dibeli dari Dell. Jangan gunakan baterai dari komputer lain.

⚠ PERINGATAN: Sebelum melepaskan baterai, matikan komputer, dan lepaskan kabel eksternal (termasuk adaptor AC).

Untuk melepaskan baterai:

1. Matikan komputer dan balikkan komputer.
2. Geser kait pelepas baterai ke arah sisi komputer dan tahan di posisi tersebut.
3. Geser baterai keluar.

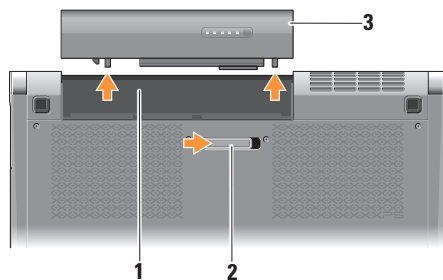

- 1 Tempat baterai
- 2 Kait pelepas baterai
- 3 Baterai

Untuk memasang baterai kembali, dorong baterai ke dalam tempatnya hingga terdengar terkunci pada posisinya.

Fitur Perangkat Lunak

 **CATATAN:** Untuk informasi lebih lanjut mengenai fitur-fitur yang diuraikan dalam bagian ini, lihat *Panduan Teknologi Dell* yang terdapat di hard drive Anda atau di situs support.dell.com.

Produktivitas dan Komunikasi

Anda dapat menggunakan komputer Anda untuk membuat presentasi, brosur, kartu ucapan, flyer, dan spreadsheet. Anda juga dapat mengedit dan menampilkan foto dan gambar digital tergantung aplikasi yang diinstal di komputer Anda. Periksa pesanan pembelian untuk perangkat lunak yang diinstal pada komputer Anda.

Setelah terkoneksi ke internet, Anda dapat mengakses situs web, membuat akun email, mengunggah dan mengunduh, dan banyak lagi.

Hiburan dan Multimedia

Anda dapat menggunakan komputer Anda untuk menonton video, memainkan game, membuat CD sendiri, mendengarkan musik dan stasiun radio internet. Drive disk optis Anda mungkin mendukung berbagai format media disk, termasuk CD dan DVD.

Anda dapat mengunduh atau menyalin file gambar dan video dari perangkat portabel, seperti kamera digital dan telepon selular. Aplikasi perangkat lunak opsional memungkinkan Anda untuk mengatur dan membuat file musik dan video yang dapat direkam ke dalam disk, disimpan ke perangkat portabel seperti pemutar MP3 dan perangkat hiburan genggam, atau diputar dan ditampilkan langsung pada TV, proyektor, dan peralatan home theater yang telah dihubungkan.

Dell Dock

Dell Dock adalah kelompok ikon yang menyediakan akses mudah ke aplikasi, file, dan folder yang sering digunakan. Anda dapat melakukan personalisasi Dock dengan:

- Menambahkan atau menghapus ikon
- Mengganti warna dan lokasi Dock
- Mengelompokkan ikon yang terkait ke dalam kategori
- Mengganti karakteristik ikon



Menambahkan Kategori

1. Klik kanan Dock, klik **Add** (Tambah)→
Category (Kategori).
Jendela **Add/Edit Category** (Tambah/Edit Kategori) akan ditampilkan.
2. Masukkan judul untuk kategori dalam kolom **Title** (Judul).
3. Pilih ikon untuk kategori dari kotak **Select an image:** (Pilih gambar).
4. Klik **Save** (Simpan).

Menambahkan Ikon

Tarik dan letakkan ikon ke Dock atau kategori.

Menghapus Kategori atau Ikon

1. Klik kanan kategori atau ikon pada Dock dan klik **Delete shortcut** (Hapus akses cepat) atau **Delete category** (Hapus kategori).
2. Ikuti instruksi pada layar.

Melakukan Personalisasi Dock

1. Klik kanan Dock dan klik **Advanced Setting...** (Pengaturan Lanjutan).
2. Pilih opsi yang diinginkan untuk melakukan personalisasi Dock.

Pencadangan Online Dell DataSafe (Dell DataSafe Online Backup)

 **CATATAN:** Dell DataSafe Online mungkin tidak tersedia di semua wilayah.

 **CATATAN:** Koneksi broadband disarankan untuk memperoleh kecepatan unggah/unduh yang cepat.

Dell DataSafe Online merupakan cadangan otomatis dan layanan pemulihan data yang membantu Anda melindungi data dan file penting lainnya dari malapetaka seperti pencurian, kebakaran, atau bencana alam. Anda dapat mengakses layanan mengenai komputer Anda menggunakan akun yang dilindungi password.

Untuk informasi lebih lanjut, kunjungi delldatasafe.com.

Untuk merencanakan pencadangan:

1. Klik dua kali ikon Dell DataSafe Online pada baris tugas .
2. Ikuti instruksi yang muncul pada layar.

Menyelesaikan Masalah

Bagian ini memberikan informasi penelusuran kesalahan untuk komputer Anda. Jika Anda tidak dapat menyelesaikan masalah Anda menggunakan panduan berikut, lihat "Menggunakan Peralatan Pendukung" pada halaman 40 atau "Menghubungi Dell" pada halaman 65.

 **PERINGATAN: Hanya personel servis terlatih yang boleh melepaskan penutup komputer. Lihat *Manual Servis* pada support.dell.com untuk instruksi layanan lanjutan dan penelusuran kesalahan.**

Masalah Jaringan

Koneksi Nirkabel

Jika koneksi jaringan nirkabel terputus

- Tombol nirkabel mungkin ditekan secara tidak sengaja sehingga menonaktifkan koneksi nirkabel Anda. Untuk mengaktifkan koneksi nirkabel saat komputer dinyalakan, tekan singkat simbol nirkabel (A) pada penutup kontrol tengah dan kemudian lepaskan. Anda dapat mengatur WLAN menggunakan *Dell Wireless WLAN Card Utility* (Utilitas Kartu WLAN Nirkabel Dell) dari baris tugas Anda. Anda juga dapat menggunakan *Windows Wireless Network Connections* (Koneksi Jaringan Nirkabel Windows), yang diakses dari Control Panel, untuk mengatur Wireless LAN.

- Interferensi mungkin memblokir atau mengganggu koneksi nirkabel Anda. Coba dekatkan komputer ke perute nirkabel Anda.

Koneksi Kabel

Jika koneksi jaringan kabel hilang

- Kabel kendur atau rusak.
- Periksa kedua ujung kabel jaringan yang terhubung. Coba gunakan kabel jaringan lain, jika tersedia.

Lampu integritas link pada konektor jaringan terintegrasi akan membantu Anda memverifikasi apakah koneksi berfungsi dan menyediakan informasi mengenai status koneksi:

- Hijau - Koneksi yang baik terbentuk antara jaringan 10-Mbps dan komputer.
- Oranye - Koneksi yang baik terbentuk antara jaringan 100-Mbps dan komputer.
- Kuning - Koneksi yang baik terbentuk antara jaringan 1.000-Mbps dan komputer.

- Padam - Komputer tidak mendeteksi adanya koneksi fisik ke jaringan.

 **CATATAN:** Lampu integritas link pada konektor jaringan hanya tersedia untuk koneksi kabel. Lampu integritas link tidak menyediakan status untuk koneksi nirkabel.

Masalah Daya

Lampu daya/baterai pada engsel mengindikasikan kondisi berikut:

Dengan Daya Baterai:

- Putih solid - komputer dioperasikan dengan daya baterai
- Kuning solid - baterai lemah
- Berkedip-kedip kuning - baterai sangat lemah

Dengan Adaptor AC:

- Putih solid - komputer dioperasikan dan baterai diisi
- Berkedip-kedip putih - komputer dalam kondisi standby

Menyelesaikan Masalah

Jika lampu daya padam — Komputer dimatikan atau tidak menerima daya.

- Lepaskan adaptor AC dan coba nyalakan komputer hanya dengan baterai.
- Lepaskan baterai dan coba nyalakan komputer hanya dengan adaptor AC.
- Periksa kedua ujung koneksi kabel adaptor AC. Pastikan lampu pada adaptor AC menyala. Jika lampu tidak menyala, coba pasang adaptor AC ke outlet listrik yang berbeda.

Jika lampu daya menyala putih solid dan komputer tidak memberikan respons — Display mungkin belum memberikan respons. Tekan tombol daya hingga komputer dimatikan dan kemudian nyalakan komputer kembali. Jika masalah tetap terjadi, lihat *Panduan Teknologi Dell* di situs support.dell.com.

Jika lampu daya berkedip putih — Komputer dalam kondisi standby. Tekan sembarang tombol pada keyboard, gerakkan pointer menggunakan panel sentuh atau mouse yang tersambung, atau tekan tombol daya untuk melanjutkan pengoperasian normal.

Jika Anda menemukan interferensi yang mengganggu penerimaan pada komputer Anda — Sinyal yang tidak diinginkan akan menyebabkan interferensi karena mengganggu atau memblokir sinyal lainnya. Beberapa kemungkinan penyebab interferensi adalah:

- kabel ekstensi daya, keyboard, dan mouse
- terlalu banyak perangkat yang tersambung ke soket ekstensi
- beberapa soket ekstensi tersambung ke outlet listrik yang sama

Masalah Memori

Jika Anda mengalami masalah memori —

- Periksa apakah modul memori kompatibel dengan komputer Anda. Komputer Anda mendukung memori DDR3. Untuk informasi lebih lanjut tentang tipe memori yang didukung oleh komputer Anda, lihat "Spesifikasi Dasar" pada halaman 69.
- Jalankan Diagnostik Dell (lihat "Diagnostik Dell" pada halaman 45).
- Pasang kembali modul memori (lihat *Manual Servis* pada **support.dell.com**) untuk memastikan komputer Anda berhasil berkomunikasi dengan memori.

Masalah Penguncian dan Perangkat Lunak

Jika komputer tidak dapat dinyalakan —

Pastikan kabel daya terpasang dengan benar ke komputer dan ke outlet listrik.

Jika sebuah program berhenti merespons —

Akhiri program:

1. Tekan <Ctrl><Shift><Esc> secara bersamaan.
2. Klik **Applications** (Aplikasi).
3. Klik program yang tidak lagi merespons.
4. Klik **End Task** (Akhiri Tugas).

Jika program sering berhenti memberikan

respons — Periksa dokumentasi perangkat lunak. Jika perlu, batalkan penginstalan dan instal ulang program.



CATATAN: Perangkat lunak biasanya memasukkan instruksi penginstalan dalam dokumentasinya atau pada disk (CD atau DVD).

Jika komputer berhenti merespons atau muncul layar biru solid —

△ PERHATIAN: Anda mungkin kehilangan data jika Anda tidak dapat menjalankan penonaktifan sistem pengoperasian.

Matikan komputer Anda. Jika Anda tidak berhasil mendapatkan respons dengan menekan sembarang tombol pada keyboard atau menggerakkan mouse, tekan dan tahan tombol daya selama minimal 8 hingga 10 detik hingga komputer dimatikan, kemudian aktifkan kembali komputer Anda.

Jika program didesain untuk sistem pengoperasian Microsoft® Windows® versi sebelumnya —

Jalankan Panduan Kompatibilitas Program (Program Compatibility Wizard). Panduan Kompatibilitas Program akan mengonfigurasi program untuk beroperasi pada lingkungan yang mirip dengan lingkungan sistem pengoperasian Microsoft Windows versi sebelumnya.

Windows® 7

1. Klik **Start** (Mulai)  → **Control Panel** (Panel Kontrol) → **Programs** (Program) → **Run programs made for previous versions of Windows** (Jalankan program yang dibuat untuk versi Windows sebelumnya).
2. Pada layar awal, klik **Next** (Berikutnya).
3. Ikuti instruksi pada layar.

Windows® Vista

1. Klik **Start** (Mulai)  → **Control Panel** (Panel Kontrol) → **Programs** (Program) → **Use an older program with this version of Windows** (Gunakan program lama dengan versi Windows ini).
2. Pada layar awal, klik **Next** (Berikutnya).
3. Ikuti instruksi pada layar.

Jika Anda mengalami masalah perangkat lunak lainnya —

- Segera buat cadangan file Anda.
 - Gunakan program pemeriksaan virus untuk memeriksa komputer Anda.
 - Simpan dan tutup semua file atau program yang terbuka dan matikan komputer Anda melalui menu **Start** (Mulai) .
 - Periksa dokumentasi perangkat lunak atau hubungi pembuat perangkat lunak untuk informasi penelusuran kesalahan:
 - Pastikan program kompatibel dengan sistem pengoperasian yang diinstal pada komputer Anda.
 - Pastikan bahwa komputer Anda memenuhi persyaratan perangkat keras minimum yang diperlukan untuk menjalankan perangkat lunak. Lihat dokumentasi perangkat lunak untuk informasi.
- Pastikan program diinstal dan dikonfigurasi dengan benar.
 - Periksa dan pastikan driver perangkat tidak mengganggu program.
 - Jika perlu, batalkan penginstalan dan instal ulang program.
 - Tulis semua pesan kesalahan yang ditampilkan untuk membantu dalam proses penelusuran kesalahan.

Menggunakan Peralatan Pendukung

Pusat Dukungan Dell

Pusat **Dukungan Dell** membantu Anda dalam mendapatkan servis, dukungan, dan informasi khusus untuk sistem yang Anda butuhkan.

Untuk menjalankan aplikasi, klik ikon  pada baris tugas.

Laman **Pusat Dukungan Dell** menampilkan nomor model komputer Anda, tag servis, kode servis ekspres, dan informasi kontak servis.

Laman juga menyediakan tautan untuk mengakses:

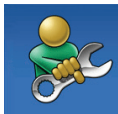

Bantuan Mandiri (Penelusuran Kesalahan, Sekuriti, Performa Sistem, Jaringan/Internet, Pencadangan/Pemulihan, dan sistem pengoperasian Windows)



Peringatan (informasi dukungan teknis yang relevan untuk komputer Anda)



Bantuan dari Dell (Dukungan Teknis dengan DellConnect™, Layanan Pelanggan, Pelatihan dan Tutorial, How-To Help dengan Solution Station, dan Online Scan dengan PC CheckUp)



Tentang Sistem Anda (Dokumentasi Sistem, Informasi Garansi, Informasi Sistem, Upgrade & Aksesori)

Untuk informasi lebih lanjut tentang **Pusat Dukungan Dell** dan peralatan pendukung yang tersedia, klik tab **Servis** pada **support.dell.com**.

My Dell Downloads

 **CATATAN:** My Dell Downloads mungkin tidak tersedia di semua negara.

Beberapa perangkat lunak yang diinstal sebelumnya pada komputer baru Anda tidak meliputi CD atau DVD cadangan. Perangkat lunak ini tersedia pada My Dell Downloads. Dari situs web ini Anda dapat mengunduh perangkat lunak yang tersedia untuk penginstalan ulang atau membuat media cadangan Anda sendiri.

Untuk mendaftar dan menggunakan My Dell Downloads:

1. Kunjungi **downloadstore.dell.com/media**.
2. Ikuti instruksi pada layar untuk mendaftar dan mengunduh perangkat lunak.

Instal kembali atau buatlah media cadangan perangkat lunak untuk digunakan di kemudian hari.

Pesan Sistem

Jika komputer Anda mengalami masalah atau kesalahan, komputer mungkin menampilkan sebuah Pesan Sistem yang akan membantu Anda mengidentifikasi penyebab dan tindakan yang diperlukan untuk menyelesaikan masalah.

 **CATATAN:** Jika pesan yang Anda terima tidak terdaftar dalam contoh berikut ini, lihat dokumentasi untuk sistem pengoperasian atau program yang sedang dijalankan saat pesan muncul. Selain itu, Anda juga dapat melihat *Panduan Teknologi Dell* pada komputer Anda atau di situs **support.dell.com** atau lihat "Menghubungi Dell" pada halaman 65 untuk mendapatkan bantuan.

Alert! Previous attempts at booting this system have failed at checkpoint [nnnn]. For help in resolving this problem, please note this checkpoint and contact Dell Technical Support (Peringatan! Percobaan booting sebelumnya pada sistem ini telah gagal di checkpoint [nnnn]. Untuk membantu menyelesaikan masalah ini, harap catat checkpoint ini dan hubungi Dukungan Teknis Dell) — Komputer gagal menyelesaikan booting rutin tiga kali berturut-turut untuk kesalahan yang sama (lihat "Menghubungi Dell" pada halaman 65 untuk mendapatkan bantuan).

CMOS checksum error (Kesalahan cheksum CMOS) — Board sistem mungkin rusak atau daya baterai RTC lemah. Pasang kembali baterai. Lihat *Manual Servis* pada support.dell.com atau lihat bagian "Menghubungi Dell" pada halaman 65 untuk mendapatkan bantuan.

CPU fan failure (Kerusakan kipas CPU) — Kipas CPU rusak. Ganti kipas CPU. Lihat *Manual Servis* di situs support.dell.com.

Hard-disk (HDD) drive failure (Kerusakan drive hard disk (HDD)) — Kemungkinan drive hard disk rusak saat POST (lihat "Menghubungi Dell" pada halaman 65 untuk mendapatkan bantuan).

Hard-disk drive read failure (Gangguan fungsi baca pada drive hard disk) — Kemungkinan drive hard disk rusak saat tes booting HDD (lihat "Menghubungi Dell" pada halaman 65 untuk mendapatkan bantuan).

Keyboard failure (Kerusakan keyboard) — Keyboard rusak atau kabel kendur. Pastikan kabel keyboard tersambung dengan benar. Jika keyboard rusak, ganti keyboard. Untuk memperoleh bantuan, lihat *Manual Servis* di situs support.dell.com.

No boot device available (Tidak ada perangkat yang dibooting) — Tidak ada partisi yang dapat dibooting pada hard drive, kabel hard drive kendur, atau tidak ada perangkat yang dapat dibooting.

- Jika hard drive adalah perangkat booting Anda, pastikan kabel telah tersambung dan drive dipasang dengan benar dan telah dipartisi sebagai perangkat booting.
- Masuk ke pengaturan sistem dan pastikan informasi urutan booting telah benar (lihat *Panduan Teknologi Dell* pada komputer Anda atau di situs web support.dell.com/manuals).

No timer tick interrupt (Tidak ada interupsi detikan timer) — Sebuah chip pada board sistem mungkin mengalami gangguan fungsi atau board sistem rusak (lihat "Menghubungi Dell" pada halaman 65 untuk mendapatkan bantuan).

USB over current error (Kesalahan arus berlebih USB) — Lepaskan koneksi perangkat USB. Perangkat USB Anda memerlukan daya lebih agar dapat berfungsi dengan benar. Gunakan sumber daya eksternal untuk menyambungkan perangkat USB, atau jika perangkat memiliki dua kabel USB, sambungkan kedua kabel.

NOTICE - Hard Drive SELF MONITORING SYSTEM has reported that a parameter has exceeded its normal operating range. Dell recommends that you back up your data regularly. A parameter out of range may or may not indicate a potential hard drive problem **(PERHATIAN - SISTEM PEMONITORAN MANDIRI Hard Drive** melaporkan bahwa parameter telah melebihi kisaran pengoperasian normal. Dell menyarankan Anda untuk membuat cadangan data secara berkala. Parameter di luar kisaran mungkin atau tidak mengindikasikan masalah hard drive potensial) — Kesalahan S.M.A.R.T, hard drive mungkin rusak. Fitur ini dapat diaktifkan atau dinonaktifkan di pengaturan BIOS (lihat "Menghubungi Dell" pada halaman 65 untuk mendapatkan bantuan).

Penelusuran Kesalahan Perangkat Keras

Jika perangkat tidak terdeteksi selama pengaturan sistem pengoperasian atau terdeteksi namun tidak dikonfigurasi dengan benar, Anda dapat menggunakan **Penelusuran Kesalahan Perangkat Keras** untuk menyelesaikan ketidaksesuaian.

Untuk memulai Penelusuran Kesalahan Perangkat Keras:

1. Klik **Start** (Mulai)  → **Help and Support** (Bantuan dan Dukungan).
2. Ketik `hardware troubleshooter` di kolom pencarian dan tekan <Enter> untuk memulai pencarian.
3. Pada hasil pencarian, pilih opsi yang secara optimal menguraikan masalah dan ikuti tahapan penelusuran kesalahan yang tersisa.

Diagnostik Dell

Jika Anda mengalami masalah dengan komputer Anda, jalankan pemeriksaan dalam "Masalah Penguncian dan Perangkat Lunak" pada halaman 37 dan jalankan Diagnostik Dell sebelum Anda menghubungi Dell untuk mendapatkan bantuan teknis.

 **CATATAN:** Diagnostik Dell hanya berfungsi pada komputer Dell.

 **CATATAN:** Disk *Driver dan Utilitas* mungkin tidak dikirimkan bersama komputer Anda.

Pastikan bahwa perangkat yang ingin diuji ditampilkan pada program pengaturan sistem dan dalam kondisi aktif. Tekan <F2> selama POST (Power On Self Test) untuk masuk ke utilitas Pengaturan Sistem (BIOS).

Mulai Diagnostik Dell dari hard drive Anda atau dari disk *Driver dan Utilitas*.

Memulai Diagnostik Dell dari Hard Drive Anda

Diagnostik Dell terdapat pada partisi utilitas diagnostik tersembunyi di hard drive Anda.

 **CATATAN:** Jika komputer Anda tidak dapat menampilkan gambar layar, hubungi Dell (lihat "Menghubungi Dell" pada halaman 65).

1. Pastikan komputer disambungkan ke outlet listrik yang berfungsi baik.
2. Aktifkan (atau nyalakan kembali) komputer.
3. Saat logo DELL™ muncul, tekan segera <F12>. Pilih **Diagnostics** (Diagnostik) dari menu booting dan tekan <Enter>. Ini mungkin memerlukan Pre-Boot System Assessment (PSA) di komputer Anda.

 **CATATAN:** Jika Anda menunggu terlalu lama dan logo sistem pengoperasian muncul, lanjutkan menunggu hingga Anda melihat desktop Microsoft® Windows®; kemudian, matikan komputer Anda dan coba kembali.

Menggunakan Peralatan Pendukung

 **CATATAN:** Jika Anda melihat pesan yang menyatakan bahwa tidak ditemukan partisi utilitas diagnostik, jalankan Diagnostik Dell dari disk *Driver dan Utilitas*.

Jika PSA diminta:

- a. PSA mulai menjalankan tes.
- b. Jika PSA berhasil, pesan berikut akan ditampilkan: `"No problems have been found with this system so far. Do you want to run the remaining memory tests? This will take about 30 minutes or more. Do you want to continue? (Recommended) ."`
(Sejauh ini tidak ditemukan masalah dengan sistem ini. Apakah Anda ingin menjalankan tes memori yang tersisa? Tes ini akan memerlukan waktu sekitar 30 menit atau lebih. Apakah Anda ingin melanjutkan? (Disarankan)).

- c. Jika Anda mengalami masalah memori, tekan <y> atau tekan <n>. Pesan berikut ditampilkan: `"Booting Dell Diagnostic Utility Partition. Press any key to continue."`
(Menjalankan Booting Partisi Utilitas Diagnostik Dell. Tekan sembarang tombol untuk melanjutkan).
- d. Tekan sembarang tombol untuk masuk ke jendela **Choose An Option** (Pilih Opsi).

Jika PSA tidak diminta:

Tekan sembarang tombol untuk memulai Diagnostik Dell dari partisi utilitas diagnostik di hard drive Anda dan masuk ke jendela **Choose An Option** (Pilih Opsi).

4. Pilih tes yang ingin Anda jalankan.

5. Jika Anda mengalami masalah selama tes, pesan dengan kode kesalahan dan deskripsi masalah akan muncul pada layar. Catat kode kesalahan dan deskripsi masalah dan hubungi Dell (lihat "Menghubungi Dell" pada halaman 65).

 **CATATAN:** Tag Servis untuk komputer Anda ditampilkan di bagian atas dari setiap layar tes. Tag Servis membantu Anda untuk mengidentifikasi komputer Anda ketika menghubungi Dell.

6. Jika tes telah selesai, tutup layar tes untuk kembali ke jendela **Choose An Option** (Pilih Opsi).
7. Untuk keluar dari Diagnostik Dell dan menyalakan kembali komputer, klik **Exit** (Keluar).

Memulai Diagnostik Dell dari Disk Driver dan Utilitas

 **CATATAN:** Disk *Driver dan Utilitas* mungkin tidak dikirimkan bersama komputer Anda.

1. Masukkan disk *Driver dan Utilitas*.
2. Matikan dan nyalakan kembali komputer. Saat logo DELL muncul, tekan segera <F12>.

 **CATATAN:** Jika Anda menunggu terlalu lama dan logo sistem pengoperasian muncul, lanjutkan menunggu hingga Anda melihat desktop Microsoft® Windows®; kemudian, matikan komputer Anda dan coba kembali.

 **CATATAN:** Tahapan selanjutnya mengubah urutan booting satu demi satu. Pada pengaktifan berikutnya, komputer akan menjalankan booting berdasarkan perangkat yang telah ditentukan dalam program pengaturan sistem.

Menggunakan Peralatan Pendukung

3. Saat daftar perangkat booting muncul, sorot **CD/DVD/CD-RW** dan tekan <Enter>.
4. Pilih opsi **Boot from CD-ROM** (Booting dari CD-ROM) dari menu yang muncul dan tekan <Enter>.
5. Ketik 1 untuk memulai menu CD dan tekan <Enter> untuk melanjutkan.
6. Pilih **Run the 32 Bit Dell Diagnostics** (Jalankan Diagnostik Dell 32 Bit) dari daftar bernomor. Jika terdapat beberapa versi, pilih versi yang sesuai untuk komputer Anda.
7. Pilih tes yang ingin Anda jalankan.
8. Jika Anda mengalami masalah selama tes, pesan dengan kode kesalahan dan deskripsi masalah akan muncul pada layar. Catat kode kesalahan dan deskripsi masalah dan hubungi Dell (lihat "Menghubungi Dell" pada halaman 65).
9. Jika tes telah selesai, tutup layar tes untuk kembali ke jendela **Choose An Option** (Pilih Opsi).
10. Untuk keluar dari Diagnostik Dell dan menyalakan kembali komputer, klik **Exit** (Keluar).
11. Lepaskan disk *Driver dan Utilitas*.



CATATAN: Tag Servis untuk komputer Anda ditampilkan di bagian atas dari setiap layar tes. Tag Servis membantu Anda untuk mengidentifikasi komputer Anda ketika menghubungi Dell.

Memulihkan Sistem Pengoperasian Anda

Anda dapat memulihkan sistem pengoperasian pada komputer Anda menggunakan beberapa opsi berikut:

 **PERHATIAN:** Menggunakan Pemulihan Profil Pabrik Dell atau disk *Sistem Pengoperasian* akan menghapus semua file data pada komputer Anda secara permanen. Jika mungkin, buatlah cadangan file data Anda sebelum menggunakan opsi ini.

Opsis	Penggunaan
Pemulihan Sistem	sebagai solusi pertama
Pencadangan Lokal Dell DataSafe (Dell DataSafe Local Backup)	saat Pemulihan Sistem tidak dapat memecahkan masalah Anda
Media pemulihan sistem	saat kesalahan sistem pengoperasian mencegah penggunaan Pemulihan Sistem dan Pencadangan Lokal DataSafe saat menginstal profil pabrik pada hard drive yang baru dipasang
Pemulihan Profil Pabrik Dell (Dell Factory Image Restore)	untuk memulihkan komputer Anda ke status pengoperasian yang sama ketika Anda menerima komputer ini
<i>Disk Sistem Pengoperasian</i>	untuk menginstal kembali sistem pengoperasian ke komputer Anda



 **CATATAN:** Disk *Sistem Pengoperasian* mungkin tidak dikirimkan bersama komputer Anda.

Pemulihan Sistem

Sistem pengoperasian Windows menyediakan opsi Pemulihan Sistem yang memungkinkan Anda untuk mengembalikan komputer Anda ke status pengoperasian semula (tanpa mempengaruhi file data) jika perubahan perangkat keras, perangkat lunak, atau pengaturan sistem lainnya menyebabkan kondisi pengoperasian yang tidak diinginkan pada komputer Anda. Setiap perubahan yang dilakukan oleh Pemulihan Sistem pada komputer Anda akan dapat dikembalikan seperti semula.

 **PERHATIAN: Buat cadangan untuk file data Anda secara teratur. Pemulihan Sistem tidak memonitor atau memulihkan file data.**

Memulai Pemulihan Sistem

1. Klik **Start** (Mulai) .
 2. Pada kotak pencarian, ketik `System Restore` dan tekan <Enter>.
-  **CATATAN:** Jendela **User Account Control** (Kontrol Akun Pengguna) mungkin akan ditampilkan. Jika Anda adalah administrator pada komputer tersebut, klik **Continue** (Lanjutkan); jika bukan, hubungi administrator Anda untuk melanjutkan tindakan yang diinginkan.
3. Klik **Next** (Berikutnya) dan ikuti perintah yang tersisa pada layar.

Jika Pemulihan Sistem tidak menyelesaikan masalah, Anda dapat membatalkan pemulihan sistem yang terakhir.

Membatalkan Pemulihan Sistem Terakhir

 **CATATAN:** Sebelum Anda membatalkan pemulihan sistem terakhir, simpan dan tutup semua file yang terbuka, dan tutup semua program. Jangan mengubah, membuka, atau menghapus file atau program apa pun hingga pemulihan sistem selesai.

1. Klik **Start** (Mulai) .
2. Pada kotak pencarian, ketik `System Restore` dan tekan <Enter>.
3. Klik **Undo my last restoration** (Batalkan restorasi saya terakhir) dan klik **Next** (Berikutnya).

Pencadangan Lokal Dell DataSafe (Dell DataSafe Local Backup)

 **PERHATIAN:** Menggunakan Pencadangan Lokal Dell DataSafe akan menghapus secara permanen semua program atau driver yang diinstal setelah Anda menerima komputer Anda. Persiapkan media cadangan untuk aplikasi yang Anda perlukan untuk menginstal di komputer Anda sebelum menggunakan Pencadangan Lokal Dell DataSafe. Gunakan Pencadangan Lokal Dell DataSafe hanya jika Pemulihan Sistem tidak dapat memecahkan masalah sistem pengoperasian Anda.

 **PERHATIAN:** Meskipun Pencadangan Lokal Dell DataSafe dirancang untuk melindungi file data pada komputer Anda, disarankan agar Anda membuat cadangan file data Anda sebelum menggunakan Pencadangan Lokal Dell DataSafe.

Memulihkan Sistem Pengoperasian Anda

 **CATATAN:** Pencadangan Lokal Dell DataSafe mungkin tidak tersedia di semua wilayah.

 **CATATAN:** Jika Pencadangan Lokal Dell DataSafe tidak tersedia pada komputer Anda, gunakan Pemulihan Profil Pabrik Dell (lihat "Pemulihan Profil Pabrik Dell" di halaman 55) untuk memulihkan sistem pengoperasian Anda.

Anda dapat menggunakan Pencadangan Lokal Dell DataSafe untuk memulihkan hard drive Anda ke sistem pengoperasian yang sama seperti ketika Anda membeli komputer, selama melindungi file data pada komputer Anda.

Pencadangan Lokal Dell DataSafe memungkinkan Anda untuk:

- Membuat cadangan dan memulihkan komputer Anda ke status pengoperasian awal
- Membuat media pemulihan sistem

Pencadangan Lokal Dell DataSafe Dasar

Untuk memulihkan profil pabrik selama melindungi file data:

1. Matikan komputer Anda.
2. Lepaskan koneksi semua perangkat (drive USB, printer, dll.) yang tersambung ke komputer dan lepaskan setiap perangkat keras internal terkini yang ditambahkan.

 **CATATAN:** Jangan lepaskan koneksi adaptor AC.

3. Nyalakan komputer.
4. Saat logo DELL™ muncul, tekan <F8> beberapa kali untuk mengakses jendela **Advanced Boot Options** (Opsi Booting Lanjutan).

 **CATATAN:** Jika Anda menunggu terlalu lama dan logo sistem pengoperasian muncul, lanjutkan menunggu hingga Anda melihat desktop Microsoft® Windows®; kemudian, matikan komputer Anda dan coba kembali.

5. Pilih **Repair Your Computer** (Perbaiki Komputer Anda).
6. Pilih **Dell DataSafe Restore and Emergency Backup** (Pemulihan Dell DataSafe dan Pencadangan Darurat) dari menu **System Recovery Options** (Opsi Pemulihan Sistem) dan ikuti instruksi pada layar.

 **CATATAN:** Proses pemulihan dapat berlangsung selama satu jam atau lebih tergantung pada besarnya data yang dipulihkan.

 **CATATAN:** Untuk informasi lebih lanjut, lihat artikel pengetahuan dasar 353560 di situs support.dell.com.

Mengupgrade ke Pencadangan Lokal Dell DataSafe Professional

 **CATATAN:** Pencadangan Lokal Dell DataSafe Professional mungkin telah diinstal pada komputer Anda, jika Anda memesannya saat pembelian.

Pencadangan Lokal Dell DataSafe Professional memberikan beberapa fitur tambahan yang memungkinkan Anda untuk:

- Membuat cadangan dan memulihkan komputer Anda berdasarkan tipe file
- Membuat cadangan file pada perangkat penyimpanan lokal
- Merencanakan pencadangan otomatis

Untuk mengupgrade ke Pencadangan Lokal Dell DataSafe Profesional:

1. Klik dua kali ikon Pencadangan Lokal Dell DataSafe  pada baris tugas.
2. Klik **UPGRADE NOW!** (UPGRADE SEKARANG!).
3. Ikuti instruksi pada layar untuk menyelesaikan upgrade.

Media Pemulihan Sistem

 **PERHATIAN:** Meskipun media pemulihan sistem dirancang untuk melindungi file data komputer Anda, disarankan agar Anda membuat cadangan file data sebelum menggunakan media pemulihan sistem.

Anda dapat menggunakan media pemulihan sistem, yang dibuat menggunakan Pencadangan Lokal Dell DataSafe, untuk mengembalikan hard drive ke status pengoperasian yang sama seperti ketika Anda membeli komputer selama melindungi file data komputer Anda.

Gunakan media pemulihan sistem jika:

- Kerusakan sistem pengoperasian menghalangi penggunaan opsi pemulihan yang diinstal pada komputer Anda.
- Kerusakan hard drive yang mencegah data dapat dipulihkan.

Untuk memulihkan profil pabrik pada komputer Anda menggunakan media pemulihan sistem:

1. Masukkan disk pemulihan sistem atau USB key dan nyalakan ulang komputer.
2. Saat logo DELL™ muncul, tekan segera <F12>.

 **CATATAN:** Jika Anda menunggu terlalu lama dan logo sistem pengoperasian muncul, lanjutkan menunggu hingga Anda melihat desktop Microsoft® Windows®; kemudian, matikan komputer Anda dan coba kembali.

3. Pilih perangkat booting yang sesuai dari daftar dan tekan <Enter>.
4. Ikuti instruksi pada layar untuk menyelesaikan proses pemulihan.

Pemulihan Profi Pabrik Dell (Dell Factory Image Restore)

 **PERHATIAN:** Menggunakan Pemulihan Profil Pabrik Dell akan menghapus secara permanen semua data pada hard drive dan menghapus semua program atau driver yang diinstal setelah Anda menerima komputer. Jika mungkin, buatlah back-up data sebelum menggunakan opsi ini. Gunakan Pemulihan Profil Pabrik Dell hanya jika Pemulihan Sistem tidak menyelesaikan masalah sistem pengoperasian Anda.

 **CATATAN:** Pemulihan Profil Pabrik Dell mungkin tidak tersedia di beberapa negara tertentu atau pada komputer tertentu.

 **CATATAN:** Jika Pemulihan Profil Pabrik Dell tidak tersedia pada komputer Anda, gunakan Pencadangan Lokal Dell DataSafe (lihat "Pencadangan Lokal Dell DataSafe (Dell DataSafe Local Backup)" di halaman 51) untuk memulihkan sistem pengoperasian.

Gunakan Pemulihan Profil Pabrik Dell hanya sebagai metode terakhir untuk memulihkan sistem pengoperasian Anda. Opsi ini akan mengembalikan hard drive Anda ke status pengoperasian pertama kali saat Anda membeli komputer. Semua program atau file yang ditambahkan sejak Anda menerima komputer—termasuk file data—akan dihapus secara permanen dari hard drive. File data dapat berupa dokumen, spreadsheet, pesan email, foto digital, file musik, dan lain-lain. Jika mungkin, buatlah cadangan data sebelum menggunakan Pemulihan Profil Pabrik.

Memulihkan Sistem Pengoperasian Anda

Memulai Pemulihan Profil Pabrik Dell

1. Nyalakan komputer.
2. Saat logo Dell muncul, tekan <F8> beberapa kali untuk mengakses jendela **Advanced Boot Options** (Opsi Booting Lanjutan).

 **CATATAN:** Jika Anda menunggu terlalu lama dan logo sistem pengoperasian muncul, lanjutkan menunggu hingga Anda melihat desktop Microsoft® Windows®; kemudian, matikan komputer Anda dan coba kembali.

3. Pilih **Repair Your Computer** (Perbaiki Komputer Anda). Jendela **System Recovery Options** (Opsi Pemulihan Sistem) akan muncul.
4. Pilih tata letak keyboard dan klik **Next** (Berikutnya).

5. Untuk mengakses opsi pemulihan, log on sebagai pengguna lokal. Untuk mengakses pesan perintah, ketik `administrator` di kolom **User name** (Nama pengguna), kemudian klik **OK** (OKE).
6. Klik **Dell Factory Image Restore** (Pemulihan Profil Pabrik Dell). Layar awal **Dell Factory Image Restore** (Pemulihan Profil Pabrik Dell) akan ditampilkan.

 **CATATAN:** Tergantung konfigurasi, Anda mungkin harus memilih **Dell Factory Tools** (Alat Pabrik Dell), kemudian **Dell Factory Image Restore** (Pemulihan Profil Pabrik Dell).

7. Klik **Next** (Berikutnya). Layar **Confirm Data Deletion** (Konfirmasi Hapus Data) akan muncul.

 **CATATAN:** Jika Anda tidak ingin melanjutkan dengan Factory Image Restore, klik **Cancel** (Batal).

8. Pilih kotak centang untuk mengonfirmasi bahwa Anda ingin melanjutkan memformat ulang hard drive dan mengembalikan perangkat lunak sistem ke kondisi pabrik, kemudian klik **Next** (Berikutnya).

Proses pemulihan dimulai dan mungkin butuh waktu lima menit atau lebih untuk menyelesaikannya. Sebuah pesan muncul saat sistem pengoperasian dan aplikasi yang diinstal di pabrik telah dikembalikan ke kondisi pabrik.

9. Klik **Finish** (Selesai) untuk booting ulang sistem.

Mendapatkan Bantuan

Jika Anda mengalami masalah dengan komputer Anda, Anda dapat menyelesaikan tahapan berikut untuk mendiagnosis dan menelusuri masalah:

1. Lihat "Menyelesaikan Masalah" pada halaman 34 untuk informasi dan prosedur yang merujuk ke masalah yang dialami komputer Anda.
2. Lihat "Diagnostik Dell" pada halaman 45 untuk prosedur bagaimana menjalankan Diagnostik Dell.
3. Isi "Lembar Periksa Diagnostik" pada halaman 64.
4. Gunakan rangkaian layanan online ekstensif Dell yang tersedia di situs **support.dell.com** untuk mendapatkan bantuan mengenai prosedur penginstalan dan penelusuran kesalahan. Lihat "Layanan Online" pada halaman 60 untuk daftar yang lebih lengkap mengenai Dukungan Dell Online.
5. Jika tahapan sebelumnya tidak menyelesaikan masalah Anda, lihat "Sebelum Anda Menghubungi" pada halaman 64 dan kemudian lihat "Menghubungi Dell" pada halaman 65.



CATATAN: Hubungi Dukungan Dell dari telepon di dekat komputer agar staf pendukung dapat membantu Anda dengan semua prosedur yang diperlukan.

 **CATATAN:** Sistem Kode Servis Ekspres Dell mungkin tidak tersedia di semua negara.

Saat diminta oleh sistem telepon otomatis Dell, masukkan Kode Servis Ekspres untuk mentransfer panggilan Anda langsung ke staf pendukung yang tepat. Jika Anda tidak memiliki Kode Servis Ekspres, buka folder **Dell Accessories** (Aksesori Dell), klik dua kali ikon **Kode Servis Ekspres** dan ikuti perintah.

 **CATATAN:** Beberapa layanan berikut mungkin tidak selalu tersedia di semua lokasi di luar wilayah AS. Hubungi perwakilan Dell lokal Anda untuk informasi tentang ketersediaan.

Dukungan Teknis dan Layanan Pelanggan

Layanan pendukung Dell tersedia untuk menjawab pertanyaan Anda tentang perangkat keras Dell. Staf dukungan kami menggunakan diagnostik berbasis komputer untuk memberikan jawaban yang cepat dan akurat.

Untuk menghubungi layanan dukungan Dell, lihat "Sebelum Menghubungi Dell" pada halaman 64 dan kemudian lihat informasi kontak untuk wilayah Anda atau kunjungi **support.dell.com**.

DellConnect™

DellConnect merupakan alat akses online sederhana yang memungkinkan rekanan dukungan dan layanan Dell untuk mengakses komputer Anda melalui koneksi broadband, mendiagnosis masalah Anda, dan memperbaiki masalah tersebut dengan pengawasan Anda. Untuk informasi lebih lanjut, kunjungi **support.dell.com** dan klik **DellConnect**.

Layanan Online

Anda dapat mempelajari produk dan layanan Dell di situs web berikut ini:

- **www.dell.com**
- **www.dell.com/ap** (Hanya negara Asia/Pasifik)
- **www.dell.com/jp** (Hanya Jepang)
- **www.euro.dell.com** (Hanya Eropa)
- **www.dell.com/la** (Hanya negara Amerika Selatan dan Karibia)
- **www.dell.ca** (Hanya Kanada)

Anda dapat mengakses Dukungan Dell melalui situs web dan alamat email berikut ini:

Situs web Dukungan Dell

- **support.dell.com**
- **support.jp.dell.com** (Hanya Jepang)
- **support.euro.dell.com** (Hanya Eropa)

Alamat email Dukungan Dell

- **mobile_support@us.dell.com**
- **support@us.dell.com**
- **la-techsupport@dell.com** (Hanya negara Amerika Selatan dan Karibia)
- **apsupport@dell.com** (Hanya negara Asia/Pasifik)

Alamat email Dell Marketing and Sales

- **apmarketing@dell.com** (Hanya negara Asia/Pasifik)
- **sales_canada@dell.com** (Hanya Kanada)

File transfer protocol (FTP) anonim

- **ftp.dell.com**

Log in sebagai pengguna: `anonymous` (anonim), dan gunakan alamat email sebagai password Anda.

Layanan Status Pemesanan Otomatis

Untuk memeriksa status setiap produk Dell yang Anda pesan, Anda dapat mengunjungi **support.dell.com**, atau Anda dapat menghubungi layanan status pemesanan otomatis. Rekaman akan meminta Anda memberikan informasi yang dibutuhkan untuk mencari dan melaporkan pemesanan Anda. Untuk nomor telepon untuk menghubungi wilayah Anda, lihat "Menghubungi Dell" pada halaman 65.

Jika Anda memiliki masalah dengan pemesanan Anda, seperti komponen hilang, komponen salah, atau tagihan tidak tepat, hubungi Dell untuk mendapatkan bantuan pelanggan. Siapkan slip tagihan atau slip kemasan saat Anda menelepon. Untuk nomor telepon untuk menghubungi wilayah Anda, lihat "Menghubungi Dell" pada halaman 65.



Informasi Produk

Jika Anda membutuhkan informasi tentang produk tambahan yang tersedia dari Dell, atau jika Anda ingin menempatkan pesanan, kunjungi situs web Dell pada **www.dell.com**. Untuk nomor telepon untuk menghubungi wilayah Anda atau untuk berbicara dengan staf sales, lihat "Menghubungi Dell" pada halaman 65.

Mengembalikan Komponen untuk Reparasi Sesuai Garansi atau untuk Pengembalian Uang

Persiapkan semua komponen yang akan dikembalikan, baik untuk reparasi atau pengembalian uang, seperti berikut:

 **CATATAN:** Sebelum Anda mengembalikan produk ke Dell, pastikan untuk membuat cadangan semua data yang ada di produk ke hard drive dan perangkat penyimpanan lainnya. Hapus semua informasi pribadi, kepemilikan, dan rahasia, dan lepaskan media yang dapat dilepas seperti CD dan kartu media. Dell tidak bertanggung jawab atas semua informasi pribadi, kepemilikan, atau rahasia; data yang hilang atau rusak; atau media yang dapat dilepas yang hilang atau rusak yang masih ada di produk yang Anda kembalikan.

1. Hubungi Dell untuk mendapatkan Nomor Otorisasi Material Pengembalian, dan tulislah dengan huruf besar secara jelas di bagian luar kardus. Untuk nomor telepon untuk menghubungi wilayah Anda, lihat "Menghubungi Dell" pada halaman 65.
2. Sertakan salinan tagihan dan surat yang menjelaskan alasan pengembalian.
3. Masukkan salinan Daftar Periksa Diagnostik (lihat "Daftar Periksa Diagnostik" pada halaman 64), yang mengindikasikan berbagai tes yang sudah Anda lakukan dan semua pesan kesalahan yang dilaporkan oleh Diagnostik Dell (lihat "Diagnostik Dell" pada halaman 45).
4. Masukkan semua aksesori yang merupakan bagian dari komponen yang akan dikembalikan (kabel daya, perangkat lunak, panduan, dan lain-lain) jika pengembalian adalah untuk meminta pengembalian uang.
5. Kemas perangkat yang akan dikembalikan dalam material kemasan asli (atau yang sejenis).
 -  **CATATAN:** Anda bertanggung jawab untuk membayarkan biaya pengiriman. Anda juga bertanggung jawab untuk membayarkan asuransi semua produk yang dikembalikan, dan Anda bertanggung jawab atas risiko kehilangan selama pengiriman ke Dell. Paket Collect On Delivery (C.O.D.) tidak akan diterima.
 -  **CATATAN:** Pengembalian yang tidak dilengkapi persyaratan yang disebutkan di atas akan ditolak di pusat penerimaan Dell dan dikembalikan ke Anda.

Sebelum Menghubungi Dell

 **CATATAN:** Siapkan Kode Servis Ekspres saat Anda menelepon. Kode membantu sistem telepon pendukung otomatis Dell untuk mengarahkan telepon Anda secara lebih efisien. Anda juga mungkin mendapatkan pertanyaan mengenai Tag Servis Anda (ada di bagian bawah komputer Anda).

Ingatlah untuk mengisi Daftar Periksa Diagnostik berikut. Jika mungkin, nyalakan komputer Anda sebelum menghubungi Dell untuk mendapatkan bantuan dan lakukan dari telepon pada atau di dekat komputer. Anda mungkin diminta untuk mengetik beberapa perintah pada keyboard, memberitahukan informasi terperinci selama pengoperasian, atau mencoba langkah penelusuran kesalahan yang hanya mungkin dilakukan pada komputer itu sendiri. Pastikan dokumentasi komputer tersedia.

Daftar Periksa Diagnostik

- Nama:
- Tanggal:
- Alamat:
- Nomor telepon:
- Tag Servis (kode bar pada bagian belakang atau bagian bawah komputer):
- Kode Servis Ekspres:
- Nomor Otorisasi Material Pengembalian (jika disediakan oleh teknisi dukungan Dell):
- Sistem pengoperasian dan versi:
- Perangkat:
- Kartu ekspansi:
- Apakah Anda tersambung ke jaringan? Ya/Tidak
- Jaringan, versi, dan adaptor jaringan:
- Program dan versi:

Lihat dokumentasi sistem pengoperasian untuk menentukan konten file pengaktifan komputer. Jika komputer tersambung ke printer, cetak setiap file. Atau, catat konten setiap file sebelum menghubungi Dell.

- Pesan kesalahan, kode bip, atau kode diagnostik:
- Deskripsi masalah dan prosedur penelusuran kesalahan yang Anda jalankan:

Menghubungi Dell

Untuk pelanggan di Amerika Serikat, hubungi 800-WWW-DELL (800-999-3355).



CATATAN: Jika Anda tidak memiliki koneksi internet aktif, Anda dapat menemukan informasi kontak pada tagihan pembelian, slip kemasan, kuitansi, atau katalog produk Dell.

Dell menyediakan beberapa opsi layanan dan dukungan berbasis online dan telepon. Ketersediaan bervariasi tergantung negara dan produk, dan beberapa layanan mungkin tidak tersedia di wilayah Anda.

Untuk menghubungi Dell untuk masalah penjualan, dukungan teknis, atau layanan pelanggan:

1. Kunjungi **support.dell.com/contactdell**.
2. Pilih negara atau wilayah Anda.
3. Pilih layanan yang tepat atau link dukungan yang sesuai dengan kebutuhan Anda.
4. Pilih metode menghubungi Dell yang nyaman bagi Anda.

Mencari Informasi Tambahan dan Bantuan

Jika Anda perlu untuk:**Lihat:**

menginstal ulang sistem pengoperasian Anda

"Media Pemulihan Sistem" di halaman 54

menjalankan program diagnostik untuk komputer Anda

"Diagnostik Dell" di halaman 45

instal ulang perangkat lunak sistem

"My Dell Downloads" di halaman 41

untuk menemukan informasi lebih lanjut mengenai sistem pengoperasian Microsoft® Windows® dan fitur

support.dell.com

mengupgrade komputer Anda dengan memori baru atau tambahan, atau hard drive baru

Manual Servis di situs

support.dell.com/manuals

menginstal ulang atau mengganti komponen yang aus atau rusak



CATATAN: Pada beberapa negara, membuka dan mengganti komponen pada komputer Anda akan membatalkan garansi. Periksa garansi dan kebijakan pengembalian untuk komputer Anda sebelum mengerjakan bagian dalam komputer.

Jika Anda perlu untuk:

menemukan informasi praktik keselamatan terbaik untuk komputer Anda

mempelajari informasi Garansi, Persyaratan dan Ketentuan (hanya AS), Instruksi keselamatan, Informasi kewajiban, Informasi ergonomis, dan Perjanjian Lisensi Pengguna Akhir

menemukan Tag Servis/Kode Servis Ekspres — Anda harus menggunakan tag servis untuk mengidentifikasi komputer Anda pada **support.dell.com** atau untuk menghubungi dukungan teknis.

Lihat:

dokumen keselamatan dan peraturan yang dikirimkan bersama komputer Anda dan mengunjungi Laman Pemenuhan Peraturan pada **www.dell.com/regulatory_compliance**

bagian bawah komputer Anda

Pusat Dukungan Dell. Untuk menampilkan **Pusat Dukungan Dell**, klik ikon  pada baris tugas

Mencari Informasi Tambahan dan Bantuan

Jika Anda perlu untuk:

menemukan file driver dan download; file readme

mengakses dukungan teknis dan bantuan produk.

memeriksa status pemesanan Anda untuk pembelian baru

menemukan solusi dan jawaban untuk pertanyaan umum



menemukan informasi untuk update terakhir mengenai perubahan teknis untuk komputer Anda atau material referensi teknis lebih lanjut untuk teknisi atau pengguna yang berpengalaman

Lihat:

support.dell.com

Spesifikasi Dasar

Bagian ini menyediakan informasi dasar yang mungkin diperlukan saat pemasangan, mengupdate driver, dan untuk mengupgrade komputer Anda.

 **CATATAN:** Penawaran mungkin berbeda-beda di setiap wilayah. Untuk informasi lebih lanjut mengenai konfigurasi komputer Anda, klik **Start** (Mulai)  → **Help and Support** (Bantuan dan Dukungan) dan pilih opsi untuk menampilkan informasi mengenai komputer Anda.

Model Sistem

Studio XPS 1640/1645/1647

Prosesor

Tipe

Studio XPS 1640	Intel® Core™2 Duo
Studio XPS 1645	Intel Core i7
Studio XPS 1647	Intel Core i3
	Intel Core i5
	Intel Core i7

Prosesor

Cache L2

Studio XPS 1640	3 MB atau 6 MB
-----------------	----------------

Cache L3

Studio XPS 1645	6 MB atau 8 MB
-----------------	----------------

Studio XPS 1647	2 MB, 3 MB, atau 4 MB
-----------------	-----------------------

Frekuensi bus eksternal

Studio XPS 1640	800/1.066 MHz
-----------------	---------------

Studio XPS 1645/1647	100 Mhz (1 GB/s)
----------------------	------------------

Spesifikasi Dasar

Informasi Komputer

Chipset sistem	
Studio XPS 1640	Intel PM45
Studio XPS 1645/1647	Intel PM55
Lebar bus data	64 bit
Lebar bus DRAM	bus 64-bit jalur ganda (2)
Bus grafis	PCI-E X16
Bus PCI	32 bit
Lebar bus alamat prosesor	32 bit
EPR0M Flash	
Studio XPS 1640	16 Mbit
Studio XPS 1645/1647	32 Mbit

Memori

Konektor	dua soket SO-DIMM yang dapat diakses secara internal
Kapasitas	512 MB, 1 GB, dan 2 GB
Tipe memori	
Studio XPS 1640/1647	SO-DIMM DDR3 1.066 MHz
Studio XPS 1645	SO-DIMM DDR3 1.333 MHz
Konfigurasi memori yang mungkin	
Studio XPS 1640	1 GB, 2 GB, 3 GB, dan 4 GB
Studio XPS 1645/1647	1 GB, 2 GB, 3 GB, 4 GB, dan 8 GB



CATATAN: Untuk instruksi mengenai upgrade memori, lihat *Manual Servis* di support.dell.com.

Komunikasi

Tipe modem	Modem USB V.92 56K Eksternal (Opsional)
Kontroler modem	modem perangkat keras
Interface modem	Universal Serial Bus (USB)
Adaptor jaringan	LAN Ethernet 10/100/1.000 pada board sistem
Nirkabel	
Studio XPS 1640	teknologi nirkabel WLAN, WWAN, Bluetooth®, UWB
Studio XPS 1645/1647	teknologi nirkabel WLAN/WiMax, WWAN, dan Bluetooth

ExpressCard

Kontroler ExpressCard	
Studio XPS 1640	Intel ICH9M
Studio XPS 1645/1647	Intel PM55
Konektor ExpressCard	satu slot ExpressCard (54 mm)
Kartu yang didukung	ExpressCard/34 (34 mm)
	ExpressCard/54 (54 mm)
	1,5 V dan 3,3 V
Ukuran konektor ExpressCard	26 pin

Spesifikasi Dasar

Video

Tipe video	terintegrasi pada board sistem
Kontroler video	
Studio XPS 1640	ATI Mobility Radeon™ HD 4670 ATI Mobility Radeon HD 565v
Studio XPS 1645/1647	ATI Mobility Radeon HD 565v ATI Mobility Radeon HD 5730

Video

Memori video	
Studio XPS 1640	
ATI Mobility Radeon™ HD 4670	512 MB/1 GB untuk memori GDDR3
ATI Mobility Radeon HD 565v	1 GB untuk memori DDR3
Studio XPS 1645/1647	1 GB untuk memori DDR3
Interface LCD	Low Voltage Differential Signaling (LVDS)
Dukungan display eksternal	VGA, HDMI 1,3, DisplayPort

Audio

Tipe audio	Dolby Digital High Definition Audio 5,1 Jalur
Kontroler audio	IDT 92HD73C HAD codec
Konversi stereo	24 bit (analog-ke-digital dan digital-ke-analog)
Interface internal	Audio Definisi Tinggi (High Definition audio)
Interface eksternal	satu konektor mikrofon input, dua konektor headphone/speaker stereo
Speaker	dua speaker utama 4-ohm dengan satu subwoofer 4-ohm
Amplifier speaker internal	2 watt per jalur dengan 3 watt subwoofer
Kontrol volume	menu program, tombol kontrol media

Port dan Konektor

IEEE 1394a	konektor seri 4 pin
Adaptor jaringan	satu konektor RJ45 10/100/1.000
USB	dua konektor 4 pin untuk USB 2.0
eSATA	satu konektor kombo eSATA/USB 4-pin
Video	satu konektor 15 lubang
HDMI	satu konektor 19 pin
DisplayPort	satu konektor 20 pin

Spesifikasi Dasar

Display		Display	
Tipe	WLED 16,0 inci RGBLED 16,0 inci FHD WLED 15,6 inci	Resolusi maksimum	1.366 x 768 (WLED) 1.920 x (3) x 1.080 (RGBLED) 1.920 x 1.080 (FHD WLED)
Dimensi (area aktif):		Kecepatan refresh	60 Hz
Tinggi	198,72 mm (7,82 inci) (WLED/RGBLED 16 inci) 193,59 mm (7,62 inci) (FHD WLED 15,6 inci)	Sudut pengoperasian	0° (tertutup) hingga 140°
Lebar	353,28 mm (13,91 inci) (WLED 16 inci) 353,45 mm (13,92 inci) (RGBLED 16 inci) 344,16 mm (13,50 inci) (WLED 15,6 inci)	Sudut pandang	
		Horizontal	minimum $\pm 55^\circ$ (WLED) minimum $\pm 65^\circ$ (RGBLED) minimum $\pm 60^\circ$ (FHD WLED)
		Vertikal	minimum $\pm 45^\circ$ (WLED/ RGBLED) minimum $\pm 50^\circ$ (FHD WLED)
Diagonal	406,4 mm (16,00 inci)		

Display**Pencahayaan (dengan ETED)**

Studio XPS 1640	300 cd/m ² (tipikal) 250 cd/m ² (minimum) (WLED/RGBLED)
	300 cd/m ² (tipikal) 270 cd/m ² (minimum) (FHD WLED)
Studio XPS 1645/1647	300 cd/m ² (tipikal) 250 cd/m ² (minimum) (WLED/RGBLED)
	300 cd/m ² (tipikal) 270 cd/m ² (minimum) (FHD WLED)

Display

Pixel pitch	0,2588 mm (WLED) 0,1840 mm (RGBLED) 0,1792 mm (FHD WLED)
Kontrol	kecerahan dapat dikontrol melalui akses cepat keyboard (lihat <i>Panduan Teknologi Dell</i> untuk informasi lebih lanjut)

Keyboard (dengan lampu latar)

Jumlah tombol	86 (AS dan Kanada); 87 (Eropa); 90 (Jepang)
Tata Letak	QWERTY/AZERTY/Kanji

Spesifikasi Dasar

Kamera

Piksel	2,0 megapiksel
Resolusi video	
Studio XPS 1640	320 x 240 ~1.600 x 1.200 (640 x 480 pada 30 fps)
Studio XPS 1645/1647	320 x 240 ~1.600 x 1.200 (1.280 x 720 pada 30 fps)
Sudut pandang diagonal	66°
Resolusi posisi X/Y (mode tabel grafis)	240 cpi
Ukuran	
Lebar	61,9 mm (2,43 inci) area aktif sensor
Tinggi	39,04 mm (1,53 inci) persegi

Baterai

Tipe	ion lithium 6-sel/9-sel "smart"
Panjang	52,3 mm (2,06 inci) (6/9 sel)
Tinggi	21,95 mm (0,86 inci) (6 sel) 41,54 mm (1,63 inci) (9 sel)
Lebar	204,1 mm (8,03 inci) (6 sel) 292,7 mm (11,52 inci) (9 sel)
Berat	0,33 kg (0,7 lb) (6 sel) 0,48 kg (1,06 lb) (9 sel)
Tegangan	11,1 VDC
Waktu pengisian (kira-kira)	4 jam (jika komputer dimatikan)

Baterai

Waktu pengoperasian	waktu pengoperasian baterai berbeda-beda tergantung kondisi pengoperasian dan dapat berkurang secara signifikan dalam kondisi intensif daya tertentu. lihat <i>Panduan Teknologi Dell</i> untuk informasi penelusuran kesalahan lebih lanjut.
Masa pakai (kira-kira)	300 siklus pengosongan/pengisian
Kisaran suhu	
Pengoperasian	0° hingga 35°C (32° hingga 95°F)
Penyimpanan	-40° hingga 65°C (-40° hingga 149°F)

Baterai

Baterai sel berbentuk koin	CR-2032
----------------------------	---------

Adaptor AC

Tegangan input	100–240 VAC
Arus input (maksimum)	1,5 A
Frekuensi input	50–60 Hz
Daya output	65 W, 90 W, atau 130 W
Arus output	
65 W	3,34 A (kontinu)
90 W	4,62 A (kontinu)
130 W	6,70 A (kontinu)
Tegangan output yang terukur	19,5 VDC

Spesifikasi Dasar

Adaptor AC

Dimensi

65 W

Tinggi 15 mm (0,59 inci)

Lebar 66 mm (2,6 inci)

Panjang 127 mm (5,0 inci)

90 W

Tinggi 16 mm (0,62 inci)

Lebar 70 mm (2,75 inci)

Panjang 147 mm (5,7 inci)

130 W

Tinggi 76,2 mm (3,0 inci)

Lebar 25,4 mm (1,0 inci)

Panjang 154,7 mm (6,09 inci)

Adaptor AC

Berat (tanpa kabel daya AC)

65 W 0,26 kg (0,6 lb)

90 W 0,345 kg (0,76 lb)

130 W 0,52 kg (1,14 lb)

Kisaran suhu

Pengoperasian 0° hingga 40°C
(32° hingga 104°F)

Penyimpanan -40° hingga 70°C
(-40° hingga 158°F)

Fisik

Tinggi 24,09 mm hingga 33,95 mm
(0,94 inci hingga 1,33 inci)

Lebar 384,9 mm (15,15 inci)

Panjang 254,59 mm (10,02 inci)

Berat (dengan baterai 6 sel) Dapat dikonfigurasi hingga kurang dari 2,94 kg (6,5 lb)

Lingkungan Komputer

Kisaran suhu

Pengoperasian	0° hingga 35°C (32° hingga 95°F)
Penyimpanan	-40° hingga 65°C (-40° hingga 149°F)

Kelembapan relatif (maksimum)

Pengoperasian	10% hingga 90% (nonkondensasi)
Penyimpanan	5% hingga 95% (nonkondensasi)

Getaran maksimum (menggunakan spektrum getaran acak yang menyimulasikan lingkungan pengguna)

Pengoperasian	0,66 GRMS
Penyimpanan	1,3 GRMS

Lingkungan Komputer

Guncangan maksimum (untuk pengoperasian — diukur dengan Diagnostik Dell yang dijalankan pada hard drive dan pulsasi 2 ms setengah sinus; untuk nonpengoperasian — diukur dengan hard drive ditempatkan di posisi kepala dan pulsasi 2 ms setengah sinus):

Pengoperasian	110 G
Penyimpanan	163 G

Ketinggian (maksimum)

Pengoperasian	-15,2 hingga 3.048 m (-50 hingga 10.000 kaki)
Penyimpanan	-15,2 hingga 10,668 m (-50 hingga 35.000 kaki)

Level kontaminasi melalui udara G2 atau lebih rendah seperti yang didefinisikan oleh ISA-S71.04-1985

Lampiran

Pemberitahuan Produk Macrovision

Produk ini mencakup teknologi perlindungan hak cipta yang dilindungi oleh klaim metode hak paten AS tertentu dan hak kepemilikan intelektual lainnya yang dimiliki oleh Macrovision Corporation dan pemilik hak lainnya. Untuk menggunakan teknologi perlindungan hak cipta ini harus dengan kewenangan dari Macrovision Corporation, dan ditujukan hanya untuk penggunaan di rumah dan penggunaan terbatas lainnya kecuali jika diizinkan oleh Macrovision Corporation. Dilarang merekayasa ulang atau membongkar produk.

Indeks

A

adaptor AC

ukuran dan berat **78**

alamat email

untuk dukungan teknis **61**

alamat email dukungan **61**

aliran udara, memungkinkan **5**

B

bantuan

mendapatkan bantuan dan dukungan **58**

bantuan, mencari lebih banyak **66**

C

CD, memutar dan membuat **30**

chipset **70**

D

Daftar Periksa Diagnostik **64**

DellConnect **60**

Diagnostik Dell **45**

disk

mengeluarkan **28**

menggunakan **28**

drive disk

ukuran disk yang didukung **28**

driver dan download **68**

dukungan teknis **59**

DVD, memutar dan membuat **30**

F

fitur perangkat lunak **30**

FTP login, anonim **61**

Indeks

G

garansi pengembalian **62**

I

ISP

ISP/Penyedia Layanan Internet **9**

J

jaringan berkabel

kabel jaringan, menyambungkan **6**

K

kemampuan komputer **30**

kerusakan, menghindari **5**

komputer, mengatur **5**

koneksi internet **9**

koneksi jaringan

memperbaiki **35**

koneksi jaringan nirkabel **10**

konektor DisplayPort **23**

82

L

lampu status perangkat **16**

layanan pelanggan **59**

M

masalah daya, menyelesaikan **36**

masalah, menyelesaikan **34**

masalah perangkat keras

mendiagnosis **44**

masalah perangkat lunak **37**

media pemulihan sistem **8**

memulihkan profil pabrik **55**

mencari informasi tambahan **66**

Menghubungi Dell **65**

menyambungkan

ke Internet **9**

menyelesaikan masalah **34**

my dell downloads **41**

P

pendukung memori **70**

Penelusuran Kesalahan Perangkat Keras **44**

pengaturan, sebelum Anda mulai **5**

pengenal wajah **24**

pengiriman produk

 untuk pengembalian atau reparasi **63**

Pesan Sistem **41**

produk

 informasi dan pembelian **62**

prosesor **69**

Pusat Dukungan Dell **40**

S

situs pendukung

 seluruh dunia **60**

soket ekstensi, menggunakan **6**

spesifikasi **69**

status pemesanan **61**

T

teknologi nirkabel Bluetooth **16**

U

USB PowerShare **20**

V

ventilasi, memastikan **5**

W

Windows

 Panduan Kompatibilitas Program **38**

 pemasangan **8**

Dicetak di Malaysia.

www.dell.com | support.dell.com



OCP374A00